

# ( สำเนา )

## ประกาศเทศบาลตำบลหนองหญ้าดอกขาว

เรื่อง ประกวดราคาจ้างก่อสร้างโครงการก่อสร้างถนนคอนกรีตเสริมเหล็กสายหนองคามิ-หนองกลางดง หมู่ที่ ๒ ตำบลหนองขาว จำนวน ๒ ช่วง พื้นที่ไม่น้อยกว่า ๑๖.๑๙๐ ตารางเมตร เทศบาลตำบลหนองหญ้าดอกขาว อำเภอท่าม่วง จังหวัดกาญจนบุรี ด้วยวิธีประกวดราคาอิเล็กทรอนิกส์ (e-bidding)

เทศบาลตำบลหนองหญ้าดอกขาว มีความประสงค์จะ ประกวดราคาจ้างก่อสร้างโครงการก่อสร้างถนนคอนกรีตเสริมเหล็กสายหนองคามิ-หนองกลางดง หมู่ที่ ๒ ตำบลหนองขาว จำนวน ๒ ช่วง พื้นที่ไม่น้อยกว่า ๑๖.๑๙๐ ตารางเมตร เทศบาลตำบลหนองหญ้าดอกขาว อำเภอท่าม่วง จังหวัดกาญจนบุรี ด้วยวิธีประกวดราคาอิเล็กทรอนิกส์ (e-bidding) วงเงินงบประมาณ จำนวน ๙,๗๐๔,๐๐๐ บาท (เก้าล้านเจ็ดแสนสี่พันบาทถ้วน) ราคากลางของงานก่อสร้างในการประกวดราคาครั้งนี้เป็นเงินทั้งสิ้น ๑๐,๐๘๖,๖๘๑.๘๙ บาท (สิบล้านแปดหมื่นหกพันหกร้อยแปดสิบแปดบาทแปดสิบเก้าสตางค์)

ผู้ยื่นข้อเสนอจะต้องมีคุณสมบัติ ดังต่อไปนี้

๑. มีความสามารถตามกฎหมาย
๒. ไม่เป็นบุคคลล้มละลาย
๓. ไม่อยู่ระหว่างเลิกกิจการ
๔. ไม่เป็นบุคคลซึ่งอยู่ระหว่างถูกระงับการยื่นข้อเสนอหรือทำสัญญาสัญญากับหน่วยงานของรัฐไว้ชั่วคราว เนื่องจากเป็นผู้ที่ไม่ผ่านเกณฑ์การประเมินผลการปฏิบัติงานของผู้ประกอบการตามระเบียบที่รัฐมนตรีว่าการกระทรวงการคลังกำหนดตามที่ประกาศเผยแพร่ในระบบเครือข่ายสารสนเทศของกรมบัญชีกลาง
๕. ไม่เป็นบุคคลซึ่งถูกระงับชื่อไว้ในบัญชีรายชื่อผู้ทำงานและได้แจ้งเวียนชื่อให้เป็นผู้ทำงานของหน่วยงานของรัฐในระบบเครือข่ายสารสนเทศของกรมบัญชีกลาง ซึ่งรวมถึงนิติบุคคลที่ผู้ทำงานเป็นหุ้นส่วนผู้จัดการ กรรมการผู้จัดการ ผู้บริหาร ผู้มีอำนาจในการดำเนินงานในกิจการของนิติบุคคลนั้นด้วย
๖. มีคุณสมบัติและไม่มีลักษณะต้องห้ามตามที่คณะกรรมการนโยบายการจัดซื้อจัดจ้างและการบริหารพัสดุภาครัฐกำหนดในราชกิจจานุเบกษา
๗. เป็นนิติบุคคลผู้มีอาชีพรับจ้างงานที่ประกวดราคาอิเล็กทรอนิกส์ดังกล่าว
๘. ไม่เป็นผู้มีผลประโยชน์ร่วมกันกับผู้ยื่นข้อเสนอรายอื่นที่เข้ายื่นข้อเสนอให้แก่เทศบาลตำบลหนองหญ้าดอกขาว ณ วันประกาศประกวดราคาอิเล็กทรอนิกส์ หรือเป็นผู้กระทำการอันเป็นการขัดขวางการแข่งขันราคาอย่างเป็นธรรม ในการประกวดราคาอิเล็กทรอนิกส์ครั้งนี้
๙. ไม่เป็นผู้ได้รับเอกสิทธิ์หรือความคุ้มกัน ซึ่งอาจปฏิเสธไม่ยอมขึ้นศาลไทย เว้นแต่รัฐบาลของผู้ยื่นข้อเสนอได้มีคำสั่งให้สละเอกสิทธิ์และความคุ้มกันเช่นนั้น

๑๐. ผู้ยื่นข้อเสนอต้องมีผลงานก่อสร้างประเภทเดียวกันกับงานที่ประกวดราคาจ้างก่อสร้างในวงเงินไม่น้อยกว่า ๓,๘๐๐,๐๐๐.๐๐ บาท (สามล้านแปดแสนบาทถ้วน) และเป็นผลงานที่เป็นคู่สัญญาโดยตรงกับหน่วยงานของรัฐ หรือหน่วยงานเอกชนที่เทศบาลตำบลหนองหญ้าดอกขาวเชื่อถือ

ผู้ยื่นข้อเสนอที่เสนอราคาในรูปแบบของ "กิจการร่วมค้า" ต้องมีคุณสมบัติดังนี้

- (๑) กรณีที่กิจการร่วมค้าได้จดทะเบียนเป็นนิติบุคคลใหม่ กิจการร่วมค้าจะต้องมีคุณสมบัติครบถ้วนตามเงื่อนไขที่กำหนดไว้ในเอกสารประกวดราคา และการเสนอราคาให้เสนอราคาในนาม "กิจการร่วมค้า" ส่วนคุณสมบัติด้านผลงานก่อสร้าง กิจการร่วมค้าดังกล่าวสามารถนำผลงานก่อสร้างของผู้เข้าร่วมค้ามาใช้แสดงเป็นผลงานก่อสร้างของกิจการร่วมค้าที่เข้าประกวดราคาได้
  - (๒) กรณีที่กิจการร่วมค้าไม่ได้จดทะเบียนเป็นนิติบุคคลใหม่ นิติบุคคลแต่ละนิติบุคคลที่เข้าร่วมค้าทุกรายจะต้องมีคุณสมบัติครบถ้วนตามเงื่อนไขที่กำหนดไว้ในเอกสารประกวดราคา เว้นแต่ในกรณีที่กิจการร่วมค้าได้มีข้อตกลงระหว่างผู้เข้าร่วมค้าเป็นลายลักษณ์อักษรกำหนดให้ผู้เข้าร่วมค้ารายใดรายหนึ่งเป็นผู้รับผิดชอบหลักในการเข้าเสนอราคากับหน่วยงานของรัฐ และแสดงหลักฐานดังกล่าวมาพร้อมการยื่นข้อเสนอประกวดราคาทางระบบจัดซื้อจัดจ้างภาครัฐด้วยอิเล็กทรอนิกส์ กิจการร่วมค่านั้นสามารถใช้ผลงานก่อสร้างของผู้เข้าร่วมค้าหลักรายเดียวเป็นผลงานก่อสร้างของกิจการร่วมค้าที่ยื่นข้อเสนอได้
- ทั้งนี้ "กิจการร่วมค้าที่จดทะเบียนเป็นนิติบุคคลใหม่" หมายความว่า กิจการร่วมค้าที่จดทะเบียนเป็นนิติบุคคลต่อกรมพัฒนาธุรกิจการค้า กระทรวงพาณิชย์

๑๑. ผู้ยื่นข้อเสนอต้องลงทะเบียนในระบบจัดซื้อจัดจ้างภาครัฐด้วยอิเล็กทรอนิกส์ (Electronic Government Procurement : e - GP) ของกรมบัญชีกลาง

ผู้ยื่นข้อเสนอต้องยื่นข้อเสนอและเสนอราคาทางระบบจัดซื้อจัดจ้างภาครัฐด้วยอิเล็กทรอนิกส์ ในวันที่ .....

ระหว่างเวลา ..... น. ถึง ..... น. ผู้สนใจสามารถขอซื้อเอกสารประกวดราคาด้วยอิเล็กทรอนิกส์ ในราคาชุดละ ๒,๐๐๐.๐๐ บาท ผ่านทางระบบจัดซื้อจัดจ้างภาครัฐด้วยอิเล็กทรอนิกส์และชำระเงินผ่านทางธนาคาร ตั้งแต่วันที่ ..... ถึงวันที่ ..... โดยดาวน์โหลดเอกสารผ่านทางระบบจัดซื้อจัดจ้างภาครัฐด้วยอิเล็กทรอนิกส์ ได้ภายหลังจากชำระเงินเป็นที่เรียบร้อยแล้วจนถึงก่อนวันเสนอราคา

ผู้สนใจสามารถดูรายละเอียดได้ที่เว็บไซต์ [www.gprocurement.go.th](http://www.gprocurement.go.th) หรือ [www.nongkhao.go.th](http://www.nongkhao.go.th) หรือ [www.gprocurement.go.th](http://www.gprocurement.go.th) หรือสอบถามทางโทรศัพท์หมายเลข ๐๓๔-๕๔๐๘๗๔ ในวันและเวลาราชการ

ผู้สนใจต้องการทราบรายละเอียดเพิ่มเติมเกี่ยวกับรายละเอียดและขอบเขตของงาน โปรดสอบถามมายัง เทศบาลตำบลหนองหญ้าดอกขาว ผ่านทางอีเมล [6710609@dla.go.th](mailto:6710609@dla.go.th) หรือช่องทางตามที่กรมบัญชีกลางกำหนดภายในวันที่ ..... โดยเทศบาลตำบลหนองหญ้าดอกขาวจะชี้แจงรายละเอียดดังกล่าวผ่านทางเว็บไซต์ [www.gprocurement.go.th](http://www.gprocurement.go.th) หรือ [www.nongkhao.go.th](http://www.nongkhao.go.th) และ [www.gprocurement.go.th](http://www.gprocurement.go.th) ในวันที่ .....

ประกาศ ณ วันที่ กันยายน พ.ศ. ๒๕๖๓

สุกิจ ตันโลกธนาศักดิ์  
(นายสุกิจ ตันโลกธนาศักดิ์)  
ปลัดเทศบาล ปฏิบัติหน้าที่  
นายกเทศมนตรีตำบลหนองหญ้าดอกขาว

หมายเหตุ ผู้ประกอบการสามารถจัดเตรียมเอกสารประกอบการเสนอราคา (เอกสารส่วนที่ ๑ และเอกสารส่วนที่ ๒) ในระบบ e-GP ได้ตั้งแต่วันที่ซื้อเอกสารจนถึงวันเสนอราคา

สำเนาถูกต้อง

ธัญญา ครนารายณ์  
(นางธัญญา ครนารายณ์)  
ผู้อำนวยการกองคลัง

ประกาศขึ้นเว็บวันที่ ๙ กันยายน ๒๕๖๓  
โดย นางธัญญา ครนารายณ์ ผู้อำนวยการกองคลัง









## เทศบาลตำบลหนองหญ้าดอกขาว อำเภอท่าม่วง จังหวัดกาญจนบุรี

โครงการ : ก่อสร้างถนนคอนกรีตเสริมเหล็กสายหนองตามี - หนองกลางดง หมู่ที่ 6 ตำบลหนองขาว อำเภอท่าม่วง จังหวัดกาญจนบุรี  
ปริมาณงาน : ก่อสร้างถนนคอนกรีตเสริมเหล็ก ช่วงที่ 1 ขนาดผิวจราจรกว้าง 6.00 เมตร ยาว 220 เมตร หนา 0.15 เมตร หรือรวมพื้นที่  
คอนกรีตเสริมเหล็กไม่น้อยกว่า 1,320 ตารางเมตร ช่วงที่ 2 ขนาดผิวจราจรกว้าง 6.00 เมตร ยาว 765 เมตร หนา 0.15  
เมตร รวมพื้นที่คอนกรีตเสริมเหล็กไม่น้อยกว่า 4,590 ตารางเมตร ช่วงที่ 3 ขนาดผิวจราจรกว้าง 6.00 เมตร ยาว 200 เมตร  
หนา 0.15 เมตร รวมพื้นที่คอนกรีตเสริมเหล็กไม่น้อยกว่า 1,200 ตารางเมตร ช่วงที่ 4 ขนาดผิวจราจรกว้าง 8.00 เมตร ยาว  
40 เมตร หนา 0.15 เมตร รวมพื้นที่คอนกรีตเสริมเหล็กไม่น้อยกว่า 320 ตารางเมตร ช่วงที่ 5 ขนาดผิวจราจรกว้าง 6.00 เมตร  
ยาว 460 เมตร หนา 0.15 เมตร รวมพื้นที่คอนกรีตเสริมเหล็กไม่น้อยกว่า 2,760 ตารางเมตร ช่วงที่ 6 ขนาดผิวจราจรกว้าง  
6.00 เมตร ยาว 1,000 เมตร หนา 0.15 เมตร รวมพื้นที่คอนกรีตเสริมเหล็กไม่น้อยกว่า 6,000 ตารางเมตร ตามแบบคัดลอก  
จากแบบมาตรฐานเลขที่ ท.1-01 กรมการปกครอง กระทรวงมหาดไทย และเทศบาลตำบลหนองหญ้าดอกขาวกำหนด พร้อม  
ป้ายโครงการ 1 ป้าย

กองช่างเทศบาลตำบลหนองหญ้าดอกขาว

# แผนที่สังเขปแสดงที่ตั้งโครงการก่อสร้างถนนคอนกรีตเสริมเหล็ก สายหนองตามี่ - หนองกลางดง หมู่ที่ 6 ตำบลหนองขาว อำเภอกำม่วง จังหวัดกาญจนบุรี



เทศบาลตำบลหนองหญ้าดอกขาว  
อำเภอกำม่วง จังหวัดกาญจนบุรี

### โครงการ

- ก่อสร้างถนนคอนกรีตเสริมเหล็กสายหนองตามี่ - หนองกลางดง หมู่ที่ 6 ตำบลหนองขาว อำเภอกำม่วง จังหวัดกาญจนบุรี

### เขียน

(นายสำเนา ชงราช)  
นายช่างโยธาชำนาญงาน

### สำรวจ - ออกแบบ

(นายสำเนา ชงราช)  
นายช่างโยธาชำนาญงาน

### วิศวกร

### ตรวจ

(นายสุวนะ ชงกรม)  
ผู้อำนวยการกองช่าง

### เห็นชอบ

(นายสุกิจ ตันโสมณานาคคีติ)  
ปลัดเทศบาลตำบลหนองหญ้าดอกขาว

### อนุมัติ

(นายสุกิจ ตันโสมณานาคคีติ)  
ปลัดเทศบาลตำบลหนองหญ้าดอกขาว  
ข้าราชการการเมืองเทศบาลตำบลหนองหญ้าดอกขาว

### แบบแสดง

แผนที่โดยสังเขป

แผ่นที่ 01/06

มาตราส่วน not to scale

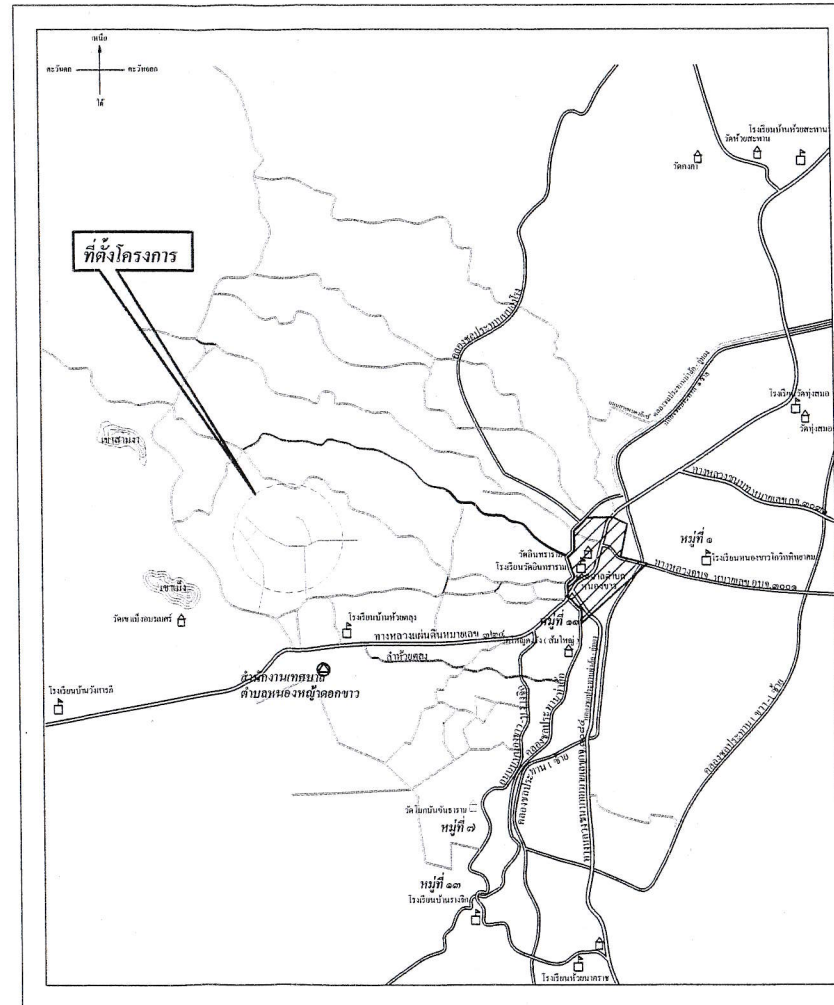
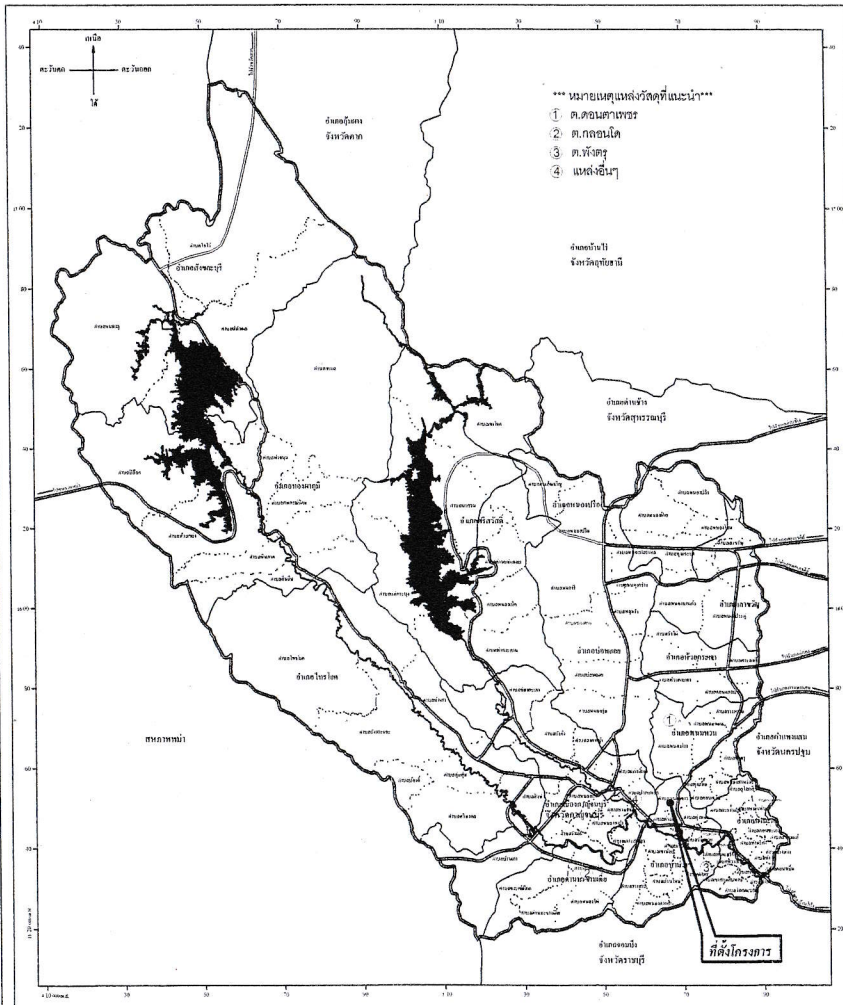





เทศบาลตำบลหนองหญ้าดอกขาว  
อำเภอท่าม่วง จังหวัดกาญจนบุรี

**โครงการ**

- ก่อสร้างถนนคอนกรีตเสริมเหล็กสายหนอง  
ดามี - หนองกลางดง หมู่ที่ 6 ตำบลหนองขาว  
อำเภอท่าม่วง จังหวัดกาญจนบุรี

**เขียน**

(นายสำเนา คงราว)  
นายช่างโยธาชำนาญงาน

**สำรวจ - ออกแบบ**

(นายสำเนา คงราว)  
นายช่างโยธาชำนาญงาน

**วิศวกร**

**ตรวจ**

(นายคุณณะ สุขกรม)  
ผู้อำนวยการกองช่าง

**เห็นชอบ**

(นายสุกิจ ตันใสณธนาศักดิ์)  
ปลัดเทศบาลตำบลหนองหญ้าดอกขาว

**อนุมัติ**

(นายสุกิจ ตันใสณธนาศักดิ์)  
ปลัดเทศบาลตำบลหนองหญ้าดอกขาว  
รักษาการแทนนายกเทศมนตรีตำบลหนองหญ้าดอกขาว

**แบบแสดง**

แผนผังโดยสังเขป

แผ่นที่ 02/05

มาตราส่วน not to scale

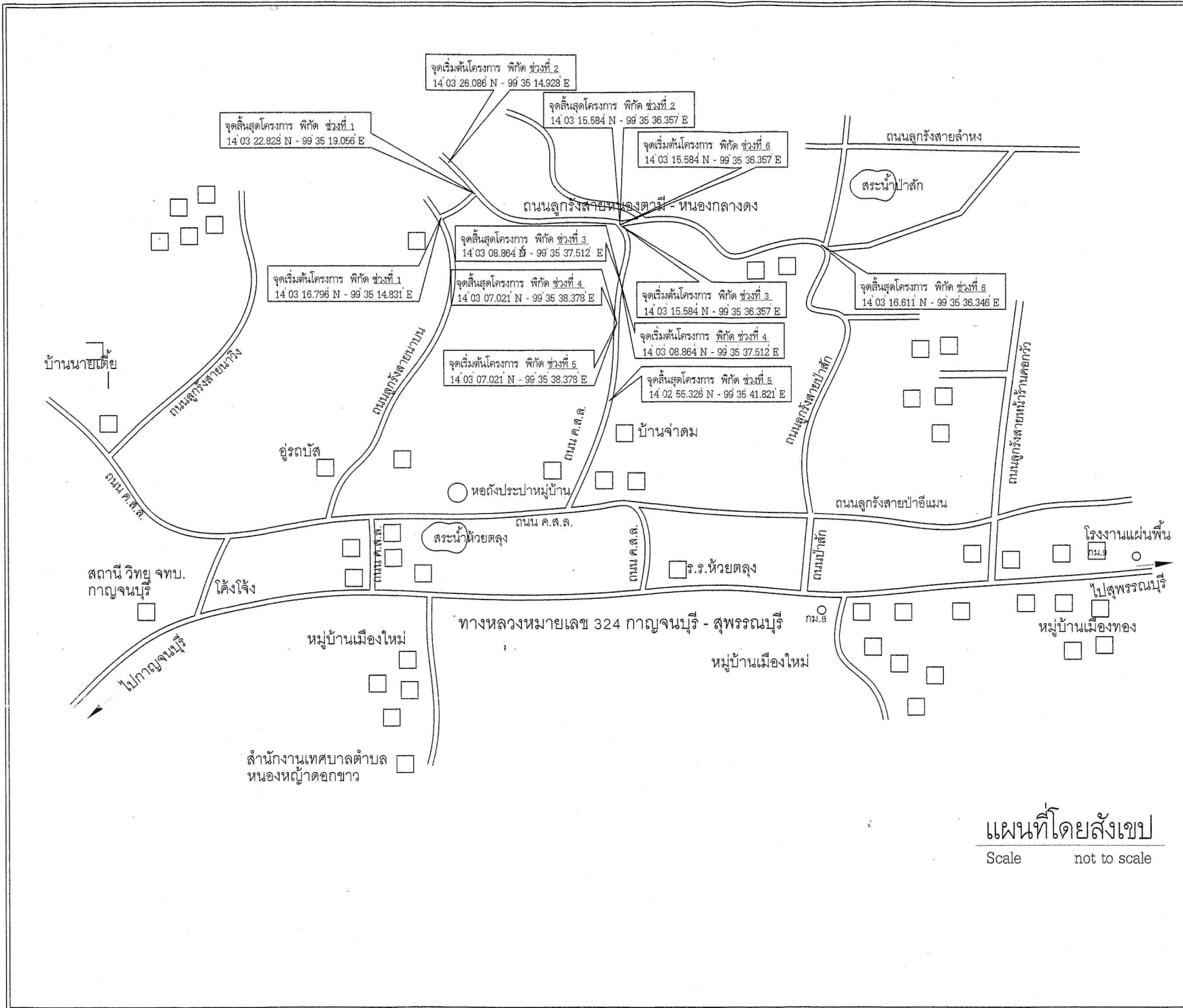

แผนที่โดยสังเขป

Scale not to scale



กรมการขนส่ง  
กระทรวงคมนาคม

แผนกสถาปัตย์

ถนนสาย ๓๑๖

ชั้น

ขนาดหน้า幅 ๑๒ เมตร

ขนาดลึก ๓ เมตร

ขนาดหน้า幅 ๑๒ เมตร

วันที่ ๒๕.๑๐.๕๕

นายวิชาญ อดุลย์นิจ

วิศวกร

ขนาด ๑

ขนาด ๓

หน้า幅

ท. 1 - 01

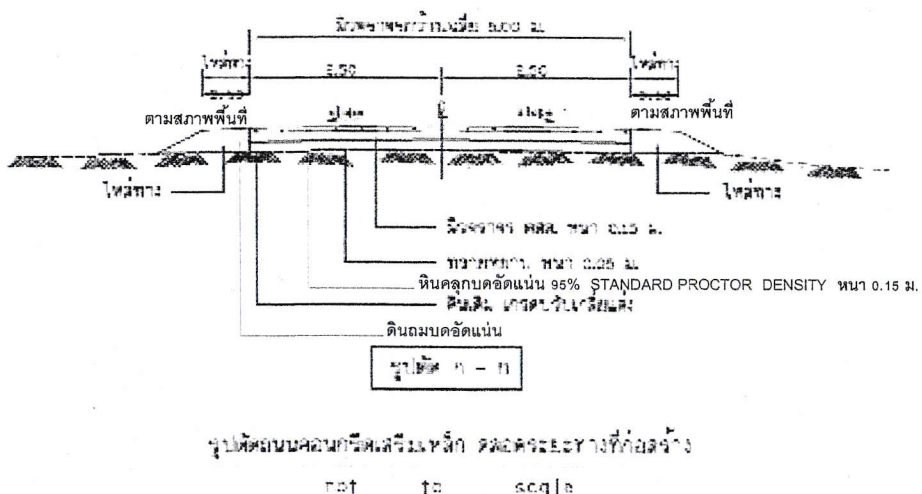
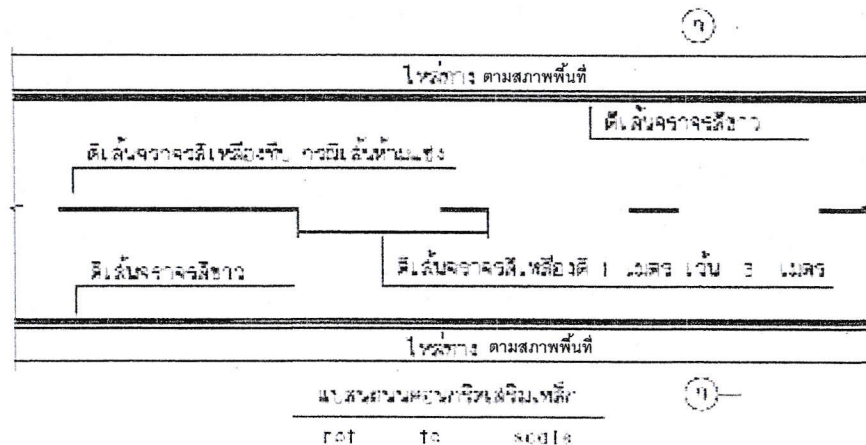

ขนาดหน้า幅 ๑๒ เมตร ลึก ๓ เมตร

1. ผิวจราจรถนนคอนกรีตเสริมเหล็ก  
โหล่ทางตีเส้นสีเทา เป็น สีจราจร เป็นหลักจราจรผู้ควบคุมจราจรทางบก
2. งานตีเส้นจราจร  
โหล่ทางตีเส้นสีเทา เป็น สีจราจร เป็นหลักจราจรผู้ควบคุมจราจรทางบก
3. งานโหล่ทาง  
กรณีไม่สามารถลงโหล่ทางได้ตามแบบที่กำหนดให้สามารถทำเป็น ช่องระบาย  
น้ำได้ โดยตีเส้นสีเทาในบริเวณโหล่ทางที่ผู้ควบคุมจราจรทางบก  
ทั้งนี้ กรณีที่ขุดลอกไม่เรียบร้อยหรือไม่สามารถทำในบริเวณที่กำหนด  
กรณีขุดลอกโหล่ทางที่กำหนดได้ไม่เรียบร้อย ให้ทำเป็นหลุมระบายน้ำได้  
โหล่ทางในจุดที่ขุดลอกผู้ควบคุมจราจร

NOTE. ๑

แบบและรายการที่ระบุในแบบนี้ แก้ไขตามร่างที่ ๑ ๒๕๑๒๒๖ ๗๑. - ๐๑  
เพื่อให้มีความชัดเจนในการก่อสร้างมากขึ้น

รูปตัดถนนคอนกรีตเสริมเหล็ก ติดจราจรตามข้อกำหนด

not to scale



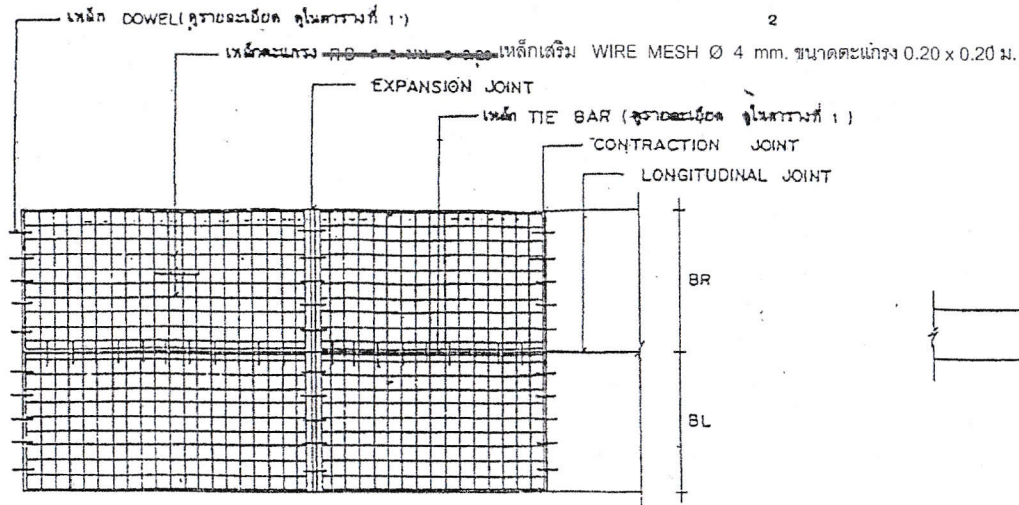

2

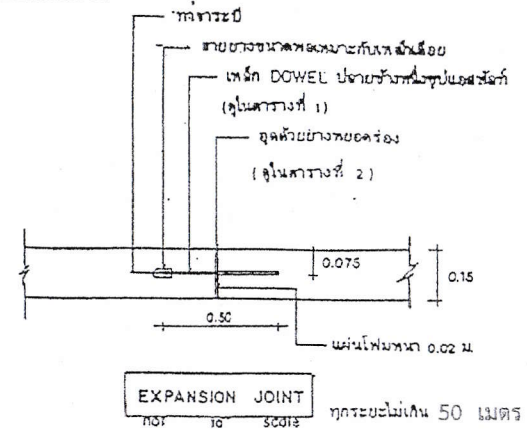

**แปลนการวางตะแกรงเหล็ก**

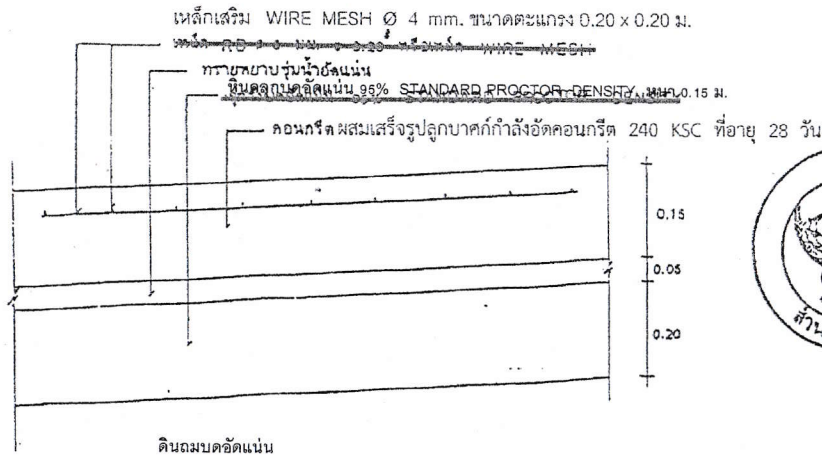

**รายละเอียดถนนคอนกรีตเสริมเหล็ก**

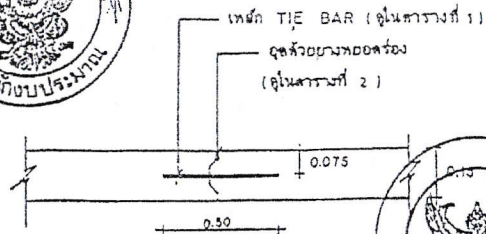
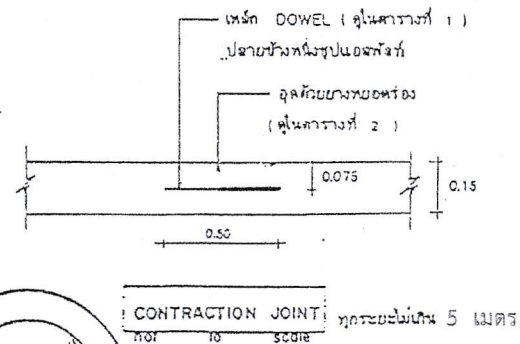

กรมการปกครอง  
กระทรวงมหาดไทย

แบบมาตรฐาน

- ถนน ค.ศ.ร. หน้า 0.15 ม.

เขียน

นายประวิทย์ บุราณฤกษ์

สถาปนิก จ.ค. ๘

นายพงษ์พันธ์ เกษมณชัย

วิศวกร ก.บ. ๕๖๖๘

นายชาญยุทธ เทศาภิรมย์

สำรวจ ประธานคณะทำงาน

นายวิชา สิริสวัสดิ์

ว.ค.บ. 2

8 ธ.ค. 37 3

แบบร่างที่

ท.1-01

**ตารางที่ 1.** แสดงขนาดของเหล็กเหล็ย ที่ใช้กับรอยต่อเพื่อการหดตัวและการขยายตัวของเหล็กดัดที่ใช้กับรอยต่อตามยาว

ความหนาของ พื้นคอนกรีต T (มม.)	รอยต่อเพื่อการขยายตัว EXPANSION JOINT			รอยต่อเพื่อการหดตัว CONTRACTION JOINT			รอยต่อตามยาว LONGITUDINAL JOINT			ทรายรองพื้น ชั้นน้ำอัดแน่น มม.
	เส้นผ่า ส.ก. มม.	ความยาว มม.	@ มม.	เส้นผ่า ส.ก. มม.	ความยาว มม.	@ มม.	เส้นผ่า ส.ก. มม.	ความยาว มม.	@ มม.	
150	RB 19	500	500	RB 15	500	500	DB 18	500	500	50
200	RB 25	500	500	RB 19	500	500	DB 18	500	500	50

**ตารางที่ 2.** แสดงขนาดของทาวเวอร์และกรวยในถนนคอนกรีต

ชนิดของรอยต่อ	ระยะห่างระหว่างรอยต่อ ( ม. )	ความกว้างของรอยต่อ (มม.)	ความลึกของรอยต่อ ( มม. )
รอยต่อเพื่อการหดตัว CONTRACTION JOINT	< 11 11 - 15 15 - 20	10 15 20	40 50 50
รอยต่อเพื่อการขยายตัว EXPANSION JOINT	ทุกระยะไม่เกิน 50 เมตร	25	50
รอยต่อตามยาว LONGITUDINAL JOINT	—	10	50

**หมายเหตุ**

การเก็บตัวอย่างและการทดสอบกำลังอัดตัวอย่างรูปลูกบาศก์คอนกรีตให้เก็บตัวอย่างคอนกรีตทุกๆ 50 ลบ.ม. ต่อ ตัวอย่าง 1 ชุด (3 ตัวอย่าง) หรือวันละอย่างน้อย 1 ชุด การทดสอบตัวอย่างรูปลูกบาศก์คอนกรีต สามารถทดสอบกำลังอัดคอนกรีตโดยการเทียบกำลังอัดคอนกรีตที่อายุ 28 วัน กับอายุของตัวอย่างรูปลูกบาศก์คอนกรีตที่เก็บเพื่อทดสอบได้ เช่น ทดสอบที่อายุ 7 วัน 14 วัน ฯลฯ ผลการทดสอบวัสดุต้องรับรองผลโดยหน่วยงานหรือสถาบันที่เชื่อถือได้ การเก็บตัวอย่างนอกเหนือจากที่กำหนดและตัวอย่างวัสดุก่อสร้างอื่น เช่น เหล็กเส้น ฯลฯ ให้เป็นไปตามที่ช่างผู้ควบคุมงานกำหนด การนำส่งตัวอย่างวัสดุเพื่อทดสอบให้อยู่ในดุลพินิจของช่างผู้ควบคุมงานว่าจะนำส่งทั้งหมดหรือบางส่วน สำหรับค่าใช้จ่ายในการดำเนินการและค่าธรรมเนียมต่างๆผู้รับจ้างเป็นผู้ออกค่าใช้จ่ายทั้งหมดโดยไม่มีเงื่อนไขใดๆทั้งสิ้น

การส่งงานแต่ละงวด จะส่งงานได้ก็ต่อเมื่อ ผลการทดสอบวัสดุ ทดสอบผ่านแล้ว จึงจะสามารถส่งงานได้



กรมการปกครอง  
กระทรวงมหาดไทย

แบบมาตรฐาน

- ถนน ก.ศ.๑. ทน 0.15 ม.

เขียน

นายประวิทย์ บุรณฤทธิ์

สถาปนิก

ส. ๕

นายพงษ์พันธ์ เกษมเกษมพันธ์

วิศวกร

รุ่น 5668

นายชาญยุทธ เสงี่ยมหาญ

สำรวจ

ประธานคณะผู้ทวน

นายวิชา สิริวัฒนาภิ

ว.ล.ล.

3

๘ ธ.ค. ๓7

3

แบบร่างที่

ท. 1 - 01





เทศบาลตำบลหนองหญ้าดอกขาว  
อำเภอท่าม่วง จังหวัดกาญจนบุรี

**โครงการ**

- ก่อสร้างถนนคอนกรีตเสริมเหล็กสายหนอง  
ดามี - หนองกลางดง หมู่ที่ 6 ตำบลหนองขาว  
อำเภอท่าม่วง จังหวัดกาญจนบุรี

**เขียน**

*(Signature)*  
(นายสำเภา คงธำ)  
นายช่างโยธาชำนาญงาน

**สำรวจ - ออกแบบ**

*(Signature)*  
(นายสำเภา คงธำ)  
นายช่างโยธาชำนาญงาน

**วิศวกร**

**ตรวจ**

*(Signature)*  
(นายคุณณะ สุขกรม)  
ผู้อำนวยการกองช่าง

**เห็นชอบ**

*(Signature)*  
(นายสุกิจ ตันไฉฉนธนาศักดิ์)  
ปลัดเทศบาลตำบลหนองหญ้าดอกขาว

**อนุมัติ**

*(Signature)*  
(นายสุกิจ ตันไฉฉนธนาศักดิ์)  
ปลัดเทศบาลตำบลหนองหญ้าดอกขาว  
รักษาการแทนนายกเทศมนตรีตำบลหนองหญ้าดอกขาว

**แบบแสดง**

แบบป้ายโครงการ

แผ่นที่ 06/06

มาตราส่วน 1 : 50

**รายการประกอบแบบ**

1. เสาค้ำพื้นป้ายทาสีน้ำเงินทั้ง 2 ด้าน ใช้สีน้ำมัน ก่อนทาสีจริงให้ทาสีกันสนิมก่อน 2 ครั้ง
2. ตัวหนังสือสติกเกอร์สีขาว
3. ขนาดตัวหนังสือกำหนดตามความเหมาะสม ข้อความตามแบบที่กำหนด
4. แผ่นเหล็ก ขนาดกว้าง 1.20 x 2.40 เมตร
5. จุดก่อสร้างป้ายกำหนดตามความเหมาะสม ให้สามารถมองเห็นได้ชัด

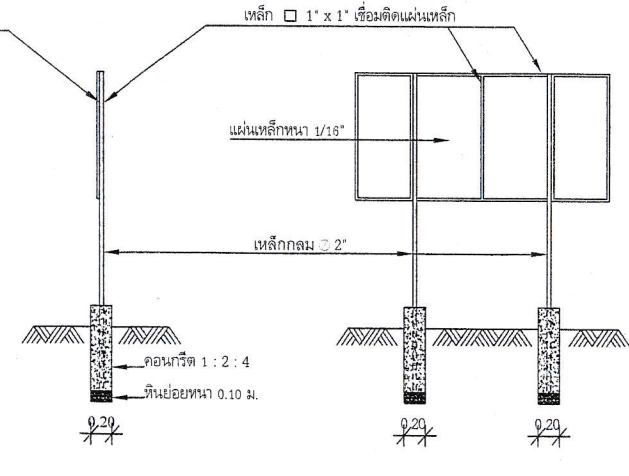
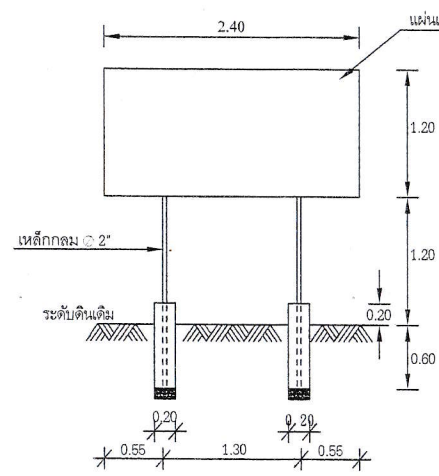
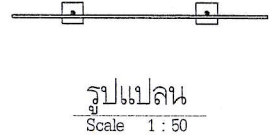
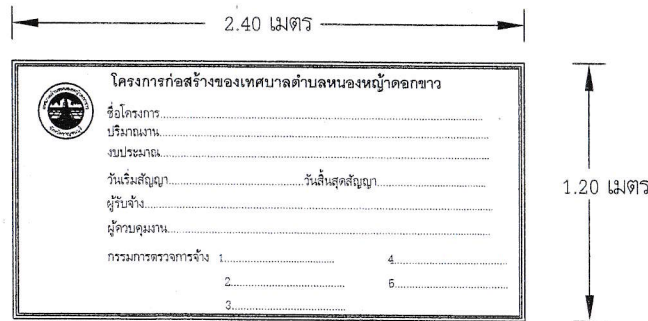



## แบบสรุปราคากลางงานก่อสร้างทาง สะพาน และท่อเหลี่ยม

ประกวดราคาด้วยวิธีประกวดราคาอิเล็กทรอนิกส์ (e-bidding) / โครงการก่อสร้างถนนคอนกรีตเสริมเหล็กสายหนองตามี-หนองกลางดง หมู่ที่ 6 ตำบล

ลำดับตามสัญญา	ลำดับที่	รายการ	หน่วย	จำนวน	ราคาต่อหน่วย	ราคาทุน	FN	ราคาต่อหน่วย x F	ราคากลาง
	1	งานดิน (EARTHWORK)							
	1.1	งานถางป่าและขุดตอ							
2.1	1.1.1	งานถางป่าและขุดตอ ขนาดเบา (CLEARING AND GRUBBING) ตร.ม.	ตร.ม.	600.000	1.62	972.00	1.3346	2.16	1,297.23
2.2	1.1.2	งานถางป่าและขุดตอ ขนาดกลาง (CLEARING AND GRUBBING) ตร.ม.	ตร.ม.	1,565.000	3.38	5,289.70	1.3346	4.51	7,059.63
	1.2	งานดินคันทาง (EMBANKMENT)							
3.1	1.2.1	งานดินถมคันทาง (EARTH EMBANKMENT) ลบ.ม.	ลบ.ม.	3,222.000	244.35	787,295.70	1.3346	326.10	1,050,724.84
	2	งานรองพื้นทางและพื้นทาง (SUBBASE AND BASE COURSES)							
	2.1	งานพื้นทาง (BASE COURSES)							
5.1	2.1.1	งานพื้นทางหินคลุก (CRUSHED ROCK SOIL AGGREGATE) ลบ.ม.	ลบ.ม.	2,428.500	459.56	1,116,041.46	1.3346	613.32	1,489,468.93
	2.2	งานวัสดุรองใต้ผิวทางคอนกรีต (MATERIALS TO CONTROL PUMPING UNDER CONCRETE PAVEMENT)							
6.1	2.2.1	งานทรายรองใต้ผิวทางคอนกรีต (SAND CUSHION UNDER CONCRETE) ลบ.ม.	ลบ.ม.	809.500	368.43	298,244.08	1.3346	491.70	398,036.54
6.2	2.3	งานรื้อชั้นทางเดิมและก่อสร้างใหม่ หนา.....ซม. (SCARIFYING AND RECONSTRUCTION) ตร.ม.	ตร.ม.	16,027.500	10.03	160,755.82	1.3346	13.38	214,544.71
	2.4	งานไหล่ทาง (SHOULDER)							
7.1	2.4.1	งานไหล่ทางวัสดุผสมรวม (SOIL AGGREGATE SHOULDER) ลบ.ม.	ลบ.ม.	271.840	712.38	193,653.37	1.3346	950.74	258,449.78
7.2	3	งานวางท่อเหล็กอาบสังกะสี ขนาด 5" (คาดเหลือง) ท่อน	ท่อน	19.000	2,090.00	39,710.00	1.3346	2,789.31	52,996.96
	4	งานเบ็ดเตล็ด (MISCELLANEOUS)							
	4.1	งานตีเส้นจราจร (MARKINGS)							
9.1	4.1.1	THERMOPLASTIC PAINT ระดับ 1(YELLOW & WHITE) ตร.ม.	ตร.ม.	1,008.000	280.63	282,875.04	1.3346	374.52	377,525.02
	5	งานผิวทาง (SURFACE COURSES)							
	5.1	งานผิวทางปอร์ตแลนด์ซีเมนต์คอนกรีต (PORTLAND CEMENT CONCRETE PAVEMENT)							
11.1	5.1.1	ผิวทางปอร์ตแลนด์ซีเมนต์คอนกรีตหนา .....ซม.(PORTLAND CEMENT CONCRETE) ตร.ม.	ตร.ม.	16,190.000	264.65	4,284,683.50	1.3346	353.20	5,718,338.59
11.2	5.1.2	รอยต่อเพื่อขยายตามขวาง (EXPANSION JOINT) เมตร	เมตร	300.000	167.65	50,295.00	1.3346	223.74	67,123.70
11.3	5.1.3	รอยต่อเพื่อหดตามขวาง (CONTRACTION JOINT) เมตร	เมตร	2,920.000	58.36	170,411.20	1.3346	77.88	227,430.78



11.4	5.1.4	รอยต่อตามยาว (LONGITUDINAL JOINT)	เมตร	2,685.000	51.06	137,096.10	1.3346	68.14	182,968.45
	6	งานโครงสร้าง (STRUCTURES)							
12.1	6.1	งานท่อกลมคอนกรีตเสริมเหล็ก (R.C.PIPE CULVERTS)	ม.	28.000	1,088.06	30,465.68	1.3346	1,452.12	40,659.49
12.2	7	งานตัดดิน (EARTH EXCAVATION)	ลบ.ม.	1.000	42.89	42.89	1.3346	57.24	57.24
								<b>TOTAL</b>	<b>10,086,681.89</b>



## แบบฟอร์มรายงานหรือสรุปราคากลางงานก่อสร้างทาง สะพาน และท่อเหลี่ยม

ชื่อโครงการ/งานก่อสร้าง      ประกวตราค่าจ้างก่อสร้างโครงการก่อสร้างถนนคอนกรีตเสริมเหล็กสายหนองตามี-หนองกลางตง หมู่ที่ 6 ตำบลหนองขาว จำนวน 6 ช่วง พื้นที่ไม่น้อยกว่า 16,190 ตารางเมตร  
 เทศบาลตำบลหนองหญ้าดอกขาว อำเภอท่าม่วง จังหวัดกาญจนบุรี ด้วยวิธีประกวดราคาอิเล็กทรอนิกส์ (e-bidding)  
 หน่วยงานเจ้าของโครงการ/งานก่อสร้าง      เทศบาลตำบลหนองหญ้าดอกขาว/เทศบาลตำบลหนองหญ้าดอกขาว

ลำดับที่ ตามสัญญา	รายการงานก่อสร้าง	หน่วย	จำนวน	ราคาต่อหน่วย	ราคาทุน	FN	ราคาต่อหน่วย X FN	ราคากลาง
	1. งานดิน (EARTHWORK)							
	1.1 งานวางป่าและขุดต่อ							
1	1.1.1 งานวางป่าและขุดต่อ ขนาดเบา (CLEARING AND GRUBBING)	ตร.ม.	600.000	1.62	972.00	1.3346	2.16	1,297.23
2	1.1.2 งานวางป่าและขุดต่อ ขนาดกลาง (CLEARING AND GRUBBING)	ตร.ม.	1,565.000	3.38	5,289.70	1.3346	4.51	7,059.63
	1.2 งานดินคันทาง (EMBANKMENT)							
3	1.2.1 งานดินถมคันทาง (EARTH EMBANKMENT)	ลบ.ม.	3,222.000	244.35	787,295.70	1.3346	326.10	1,050,724.84
	2. งานรองพื้นทางและพื้นทาง (SUBBASE AND BASE COURSES)							
	2.1 งานพื้นทาง (BASE COURSES)							
4	2.1.1 งานพื้นทางหินคลุก (CRUSHED ROCK SOIL AGGREGATE TYPE BASE)	ลบ.ม.	2,428.500	459.56	1,116,041.46	1.3346	613.32	1,489,468.93
	2.2 งานวัสดุรองใต้ผิวทางคอนกรีต (MATERIALS TO CONTROL PUMPING UNDER CONCRETE PAVEMENT)							



## แบบฟอร์มรายงานหรือสรุปราคากลางงานก่อสร้างทาง สะพาน และท่อเหลี่ยม

ชื่อโครงการ/งานก่อสร้าง      ประมวลราคาจ้างก่อสร้างโครงการก่อสร้างถนนคอนกรีตเสริมเหล็กสายหนองตามี-หนองกลางตง หมู่ที่ 6 ตำบลหนองขาว จำนวน 6 ช่วง พื้นที่ไม่น้อยกว่า 16,190 ตารางเมตร  
 เทศบาลตำบลหนองหญ้าดอกขาว อำเภอท่าม่วง จังหวัดกาญจนบุรี ด้วยวิธีประกวดราคาอิเล็กทรอนิกส์ (e-bidding)  
 หน่วยงานเจ้าของโครงการ/งานก่อสร้าง      เทศบาลตำบลหนองหญ้าดอกขาว/เทศบาลตำบลหนองหญ้าดอกขาว

ลำดับที่ ตามสัญญา	รายการงานก่อสร้าง	หน่วย	จำนวน	ราคาต่อหน่วย	ราคาทุน	FN	ราคาต่อหน่วย X FN	ราคากลาง
5	2.2.1 งานทรายรองใต้ผิวทางคอนกรีต (SAND CUSHION UNDER CONCRETE PAVEMENT)	ลบ.ม.	809.500	368.43	298,244.08	1.3346	491.70	398,036.54
6	2.3 งานรื้อชั้นทางเดิมและก่อสร้างใหม่ หนา.....ซม. (SCARIFICATION & RECONSTRUCTION OF EXISTING SUBBASE)(ชั้นรองพื้นทางวัสดุมวลรวม) 2.4 งานไหล่ทาง (SHOULDER)	ตร.ม.	16,027.500	10.03	160,755.82	1.3346	13.38	214,544.71
7	2.4.1 งานไหล่ทางวัสดุมวลรวม (SOIL AGGREGATE SHOULDER)	ลบ.ม.	271.840	712.38	193,653.37	1.3346	950.74	258,449.78
8	3. งานวางท่อเหล็กอาบสังกะสี ขนาด 5" (คาดเหลือง) 4. งานเบ็ดเตล็ด (MISCELLANEOUS) 4.1 งานตีเส้นจราจร (MARKINGS)	ท่อน	19.000	2,090.00	39,710.00	1.3346	2,789.31	52,996.96
9	4.1.1 THERMOPLASTIC PAINT ระดับ 1(YELLOW & WHITE) 5. งานผิวทาง (SURFACE COURSES)	ตร.ม.	1,008.000	280.63	282,875.04	1.3346	374.52	377,525.02

กฤษณะ สุขกรรม

09 กันยายน 2563 10:37:57

หน้า 2 จาก 4



## แบบฟอร์มรายงานหรือสรุปราคากลางงานก่อสร้างทาง สะพาน และท่อเหลี่ยม

ชื่อโครงการ/งานก่อสร้าง      ประกวดราคาจ้างก่อสร้างโครงการก่อสร้างถนนคอนกรีตเสริมเหล็กสายหนองตามี-หนองกลางดง หมู่ที่ 6 ตำบลหนองขาว จำนวน 6 ช่วง พื้นที่ไม่น้อยกว่า 16,190 ตารางเมตร  
 เทศบาลตำบลหนองหญ้าดอกขาว อำเภอท่าม่วง จังหวัดกาญจนบุรี ด้วยวิธีประกวดราคาอิเล็กทรอนิกส์ (e-bidding)  
 หน่วยงานเจ้าของโครงการ/งานก่อสร้าง      เทศบาลตำบลหนองหญ้าดอกขาว/เทศบาลตำบลหนองหญ้าดอกขาว

ลำดับที่ ตามสัญญา	รายการงานก่อสร้าง	หน่วย	จำนวน	ราคาต่อหน่วย	ราคาทุน	FN	ราคาต่อหน่วย X FN	ราคากลาง
10	5.1 งานผิวทางปอร์ตแลนด์ซีเมนต์คอนกรีต (PORTLAND CEMENT CONCRETE PAVEMENT)							
10	5.1.1 ผิวทางปอร์ตแลนด์ซีเมนต์คอนกรีตหนา .....ซม.(PORTLAND CEMENT CONCRETE PAVEMENT)(ใช้ตะแกรงเหล็ก)	ตร.ม.	16,190.000	264.65	4,284,683.50	1.3346	353.20	5,718,338.59
11	5.1.2 รอยต่อเพื่อขยายตามขวาง (EXPANSION JOINT)	เมตร	300.000	167.65	50,295.00	1.3346	223.74	67,123.70
12	5.1.3 รอยต่อเพื่อหดตามขวาง (CONTRACTION JOINT)	เมตร	2,920.000	58.36	170,411.20	1.3346	77.88	227,430.78
13	5.1.4 รอยต่อตามยาว (LONGITUDINAL JOINT)	เมตร	2,685.000	51.06	137,096.10	1.3346	68.14	182,968.45
14	6. งานโครงสร้าง (STRUCTURES) 6.1 งานท่อกลมคอนกรีตเสริมเหล็ก (R.C.PIPE CULVERTS) ขนาด 0.60 ม.	ม.	28.000	1,088.06	30,465.68	1.3346	1,452.12	40,659.49
15	7. งานตัดดิน (EARTH EXCAVATION)	ลบ.ม.	1.000	42.89	42.89	1.3346	57.24	57.24

กฤษณะ สุขกรรม

09 กันยายน 2563 10:37:57

หน้า 3 จาก 4



## แบบฟอร์มรายงานหรือสรุปราคากลางงานก่อสร้างทาง สะพาน และท่อเหลี่ยม

ชื่อโครงการ/งานก่อสร้าง ประกวราคาจ้างก่อสร้างโครงการก่อสร้างถนนคอนกรีตเสริมเหล็กสายหนองตามี-หนองกลางตง หมู่ที่ 6 ตำบลหนองขาว จำนวน 6 ช่วง พื้นที่ไม่น้อยกว่า 16,190 ตารางเมตร  
เทศบาลตำบลหนองหญ้าดอกขาว อำเภอท่าม่วง จังหวัดกาญจนบุรี ด้วยวิธีประกวดราคาอิเล็กทรอนิกส์ (e-bidding)  
หน่วยงานเจ้าของโครงการ/งานก่อสร้าง เทศบาลตำบลหนองหญ้าดอกขาว/เทศบาลตำบลหนองหญ้าดอกขาว

รวมราคากลาง

10,086,681.89

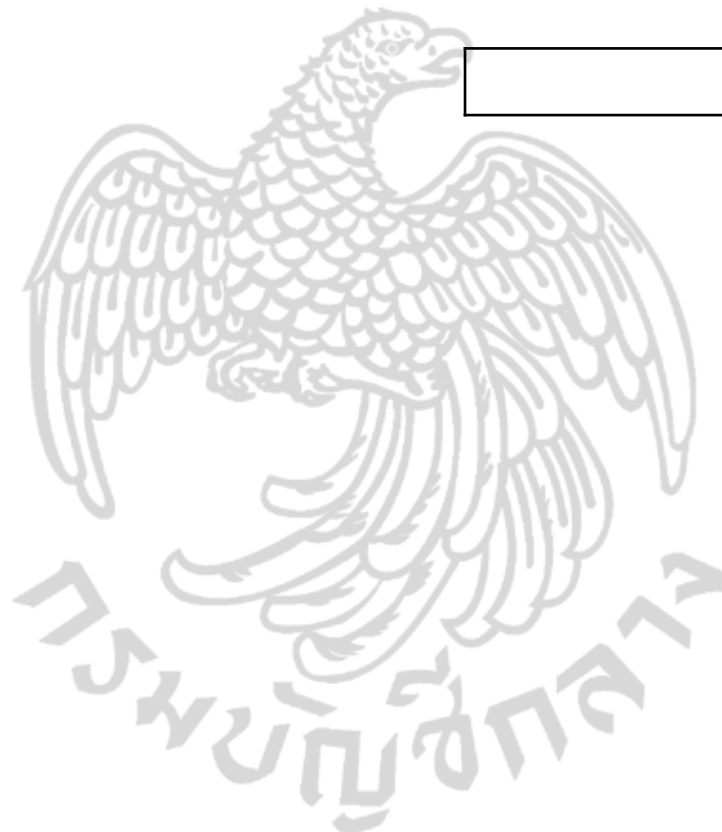



## แบบฟอร์มรายงานหรือสรุปราคากลางงานก่อสร้างทาง สะพาน และท่อเหลี่ยม

ชื่อโครงการ/งานก่อสร้าง

ประกวดราคาจ้างก่อสร้างโครงการก่อสร้างถนนคอนกรีตเสริมเหล็กสายหนองตามี-หนองกลางตง หมู่ที่ 6 ตำบลหนองขาว จำนวน 6 ช่วง พื้นที่ไม่น้อยกว่า 16,190 ตารางเมตร  
เทศบาลตำบลหนองหญ้าดอกขาว อำเภอท่าม่วง จังหวัดกาญจนบุรี ด้วยวิธีประกวดราคาอิเล็กทรอนิกส์ (e-bidding)

หน่วยงานเจ้าของโครงการ/งานก่อสร้าง

เทศบาลตำบลหนองหญ้าดอกขาว/เทศบาลตำบลหนองหญ้าดอกขาว

กฤษณะ สุขกรม

( กฤษณะ สุขกรม )

ประธานกรรมการกำหนดราคากลาง

วิชา เฉยปัญญา

( วิชา เฉยปัญญา )

กรรมการกำหนดราคากลาง

สำเนา คงธาร

( สำเนา คงธาร )

กรรมการกำหนดราคากลาง

กฤษณะ สุขกรม

09 กันยายน 2563